

תאורת LED ניידת נטענת
3155

SKIL®

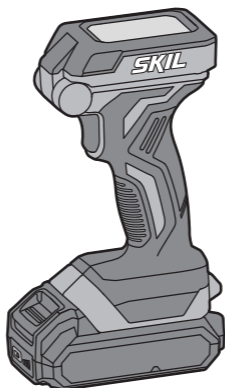

הוראות הפעלה מקוריות

HE



① 3155

20V Max
18
Volt

2,0 Ah
2,5 Ah

0,7 kg

4,0 Ah
5,0 Ah

1,0 kg

5700
Kelvin

360
Lumen

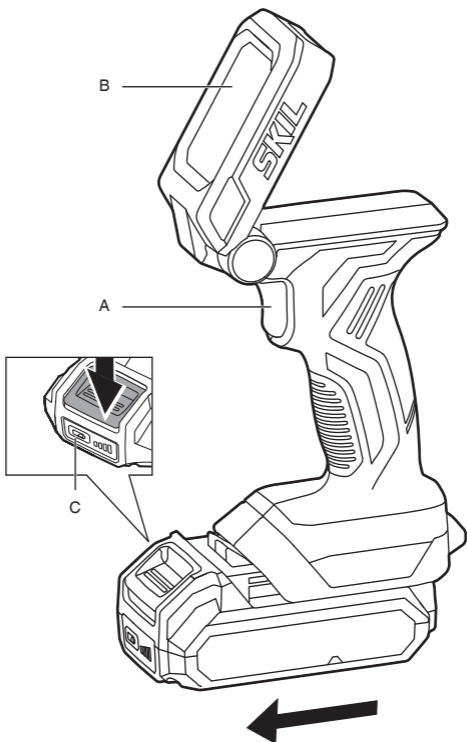

225
Lumen

②

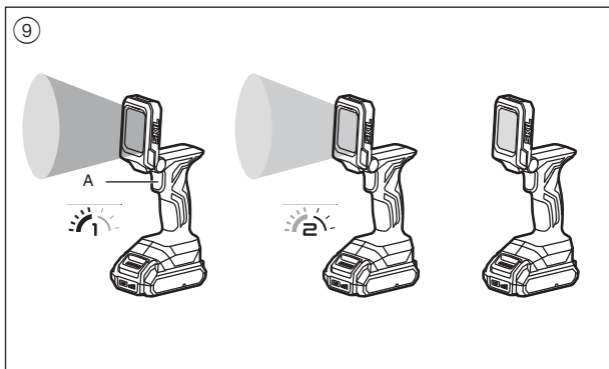
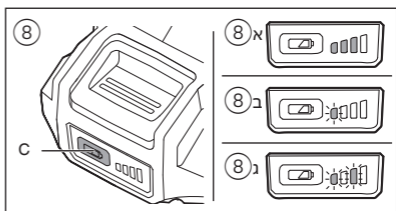
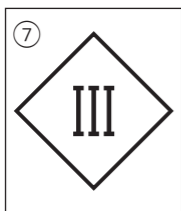
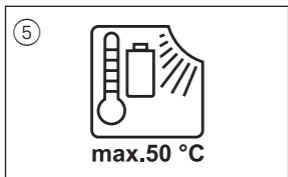

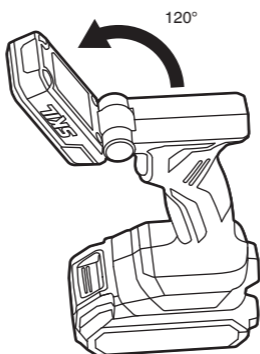

10



11

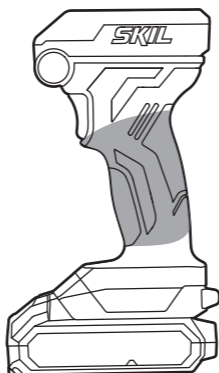

תאורת LED ניידת נטענת 3155

מבוא

- נורת העבודה מיועדת להארה באזורים פנימיים יבשים
- כלי זה אינו מיועד לשימוש מקצועי
- קראו בעיון את מדריך ההוראות הזה לפני השימוש ושמרו אותו לעיון עתידי ③

נתונים טכניים ①

מידות (אורך x רוחב x גובה): 63 x 110 x 180 מ"מ

רכיבי המכשיר ②

A מתג הפעלה/כיבוי
B ראש נורה
C מחוון רמת הסוללה

בטיחות

כללי

- יש לטפל בנורת העבודה בזהירות
- אין לכוון את קרן האור אל אנשים או בעלי חיים ואין להביט ישירות אל קרן האור (אפילו לא ממרחק)
- אין לכסות את ראש המנורה בעת הפעלת נורת העבודה (ראש המנורה מתחמם במהלך הפעולה ועלול לגרום לכוויות כאשר החום מצטבר) **סוללות**
- **הסוללה המצורפת טעונה חלקית** (על מנת להבטיח קיבולת מלאה של הסוללה, הטעינו אותה במלואה במטען הסוללה לפני השימוש במכשיר החשמלי שלך בפעם הראשונה)
- **השתמשו רק בסוללות ובמטענים הבאים עם כלי זה**
- - סוללת SKIL: BR1x31xxxx
- - מטען SKIL: CR1x31xxxx
- אין להשתמש בסוללה כאשר היא פגומה; יש להחליפה מיד
- אין לפרק את הסוללה
- אין לחשוף את הכלי/הסוללה לגשם
- טמפרטורת סביבה מותרת (כלי/מטען/סוללה): -40°C...4

- במהלך הפעלה 50°C...-20
- במהלך אחסון 50°C...-20

הסבר על סמלים על גבי הכלי/הסוללה

- ③ קראו את מדריך ההוראות לפני השימוש
- ④ סוללות עלולות להתפוצץ בעת השלכה לאש, אז אל תשרפו סוללה מכל סיבה שהיא
- ⑤ אחסנו את הכלי/המטען/הסוללה במקומות שבהם הטמפרטורה לא עולה על 50°C
- ⑥ אין להשליך כלים חשמליים וסוללות ביחד עם חומרי פסולת ביתיים
- ⑦ בידוד סוג III

שימוש

- הטענת הסוללה
- **קראו את אזהרות הבטיחות ואת ההוראות המסופקות עם המטען**
- הסרה/התקנה של הסוללה ②
- מחוון רמת הסוללה ⑧
- לחצו על לחצן מחוון רמת הסוללה C על מנת להציג את רמת הסוללה הנוכחית ⑧ א
- **כאשר הרמה הנמוכה ביותר של מחוון הסוללה מתחילה להבהב לאחר לחיצה על לחצן C 8, הסוללה ריקה**
- **כאשר 2 רמות של מחוון הסוללה מתחילות להבהב לאחר לחיצה על לחצן C 8, הסוללה אינה בטוחה טמפרטורת ההפעלה המותרת**
- הגנה על הסוללה
- הכלי נבכה לפתע או שלא ניתן להפעילו, מתי
- **שהעומס גבוה מדי** --> הסירו את העומס והפעילו מחדש
- **טמפרטורת הסוללה אינה בטוחה טמפרטורת הפעלה המותרת של -20 עד +50 מעלות צלזיוס** --> 2 רמות של מחוון רמת הסוללה מתחילות להבהב בעת לחיצה על לחצן C 8; המתינו עד שהסוללה תחזור לטווח טמפרטורת ההפעלה המותרת
- **הסוללה כמעט ריקה (כדי להגן מפני פריקה עמוקה)** --> רמת סוללה נמוכה או רמת סוללה נמוכה מהבהבת ⑧ ב מוצגת על ידי מחוון רמת הסוללה בעת לחיצה על לחצן C; יש לטעון את הסוללה
- **אל תמשיכו ללחוץ על מתג ההפעלה/כיבוי לאחר כיבוי הכלי באופן אוטומטי; הסוללה עלולה להינזק.**
- הפעלת הכלי ⑨
- לחצו על מתג A פעם אחת כדי להדליק את הנורה במצב בהירות גבוהה
- לחצו שוב על מתג A כדי לבחור במצב בהירות נמוכה
- לחצו שוב על מתג A כדי לכבות את הנורה

- כוונון ראש המנורה ⑩
- ראש המנורה B מסתובב 120 מעלות
- הזיזו באופן ידני את הראש לכל עמדה
- אל תפעילו כוח על הראש מעבר ל-120 מעלות
- החזקת הכלי והנחייתו ⑪
- בזמן העבודה, החזיקו את הכלי תמיד באזור(י) האחיזה הצבועים בצבע אפור

תחזוקה/שירות

- כלי זה אינו מיועד לשימוש מקצועי
- לא ניתן להחליף את מקור האור של כלי זה (אם נורית ה-LED מגיעה לסוף חיי השירות שלה, יש להשליך את הכלי) תמיד שמרו על הכלי נקי
- **הסירו את הסוללה מהכלי לפני הניקוי**
- אם קיימת תקלה של הכלי למרות הקפדה על הליכי הייצור והבדיקה, התיקון צריך להתבצע על ידי מרכז שירות לאחר המכירה עבור כלי עבודה חשמליים של SKIL
- שלחו את הכלי **לא מפורק** יחד עם הוכחת רכישה לסוכן שלכם או לתחנת השירות הקרובה ביותר של SKIL (כתובות כמו גם דיאגרמת השירות של הכלי מופיעות באתר www.skil-israel.co.il)
- שימו לב שזקק עקב עומס יתר או טיפול לא נכון בכלי לא ייכלל באחריות (לתנאי האחריות של SKIL ראו www.skil-israel.co.il או שאלו את הספק שלכם)